

Tietoliikenteen perusteet

Luento 7: Verkkokerros
verkkokerroksen tehtävät,
IP-protokolla, reititin

Syksy 2017, Timo Karvi

Kurose&Ross: Ch4

Pääasiallisesti kuvien
© J.F Kurose and K.W. Ross, All
Rights Reserved

Lähettäjä (source)

Luennon sisältöä

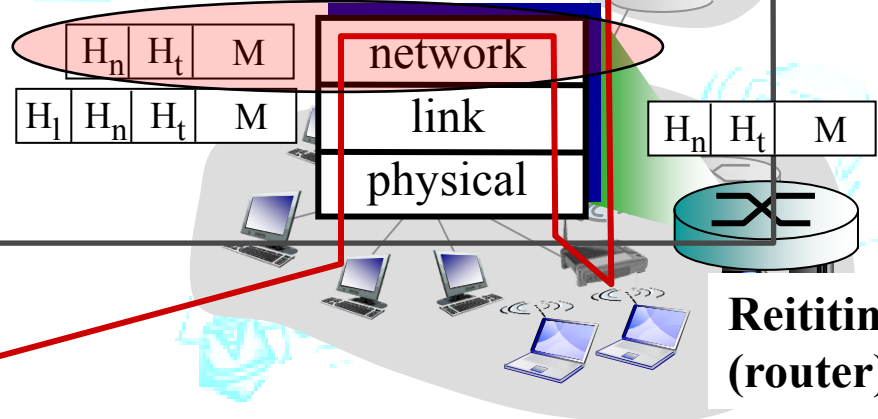
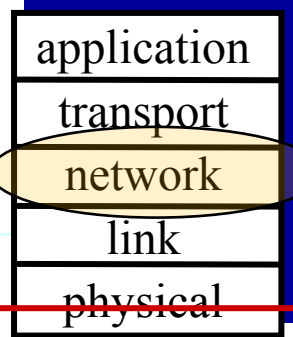
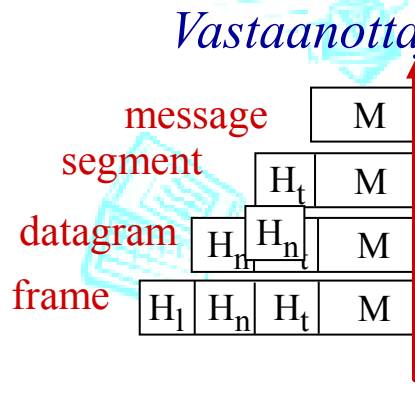
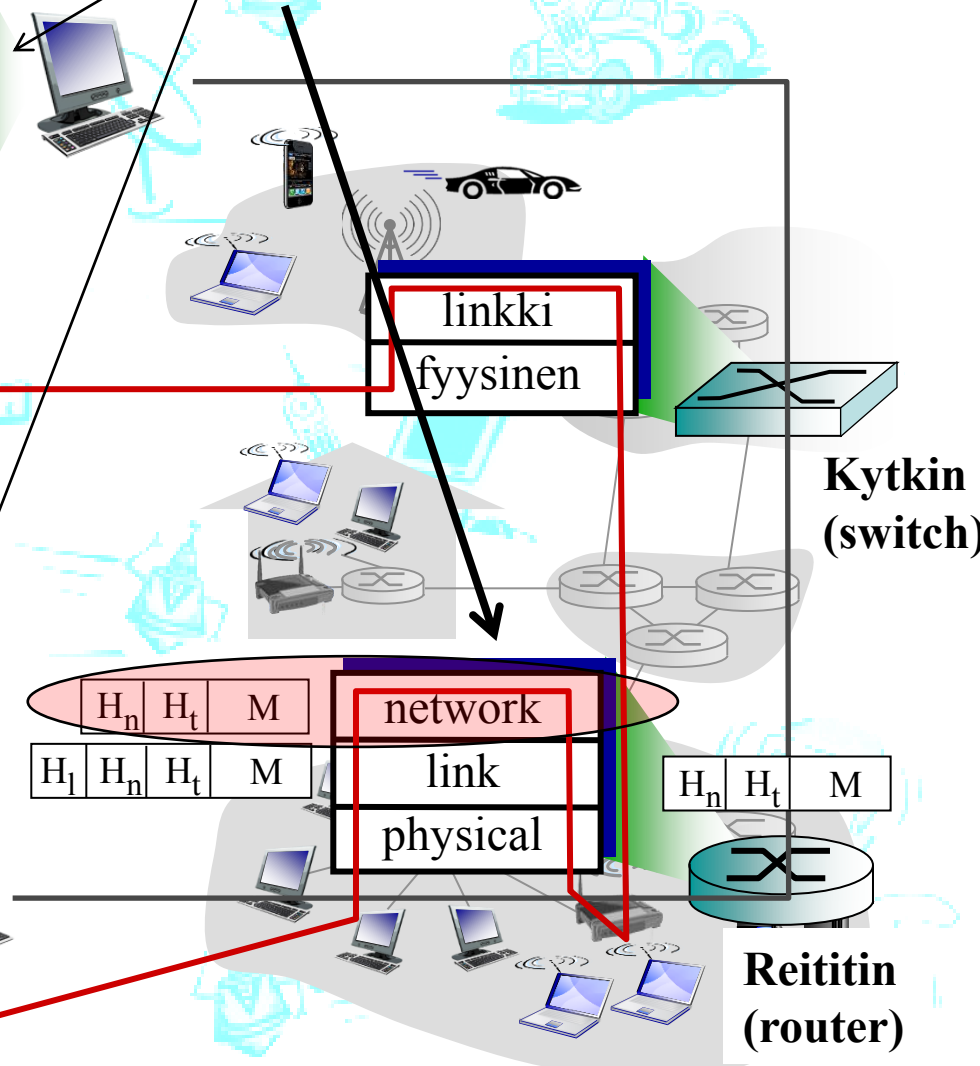
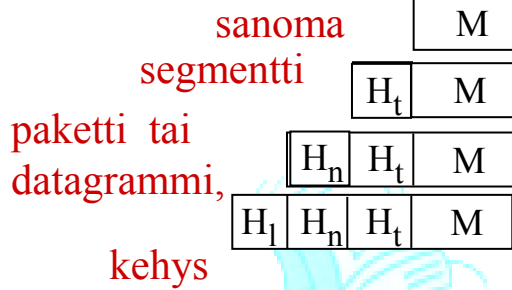

Sisältöä

Verkkokerros

Reititin

IP-protokolla

IP-osoitteet, DHCP, NAT

Reititysalgoritmit



Oppimistavoitteet:

- Osaa selittää, kuinka IP-paketteja välitetään verkossa
- Tietää, mitä tietoja sisältyy IP-pakettiin (ja miksi)
- Osaa selittää reitittimen rakenteen ja toiminnan
- Osaa kuvailla, kuinka reitittimet kokoavat reititystietonsa
= linkkitila- ja etäisyysvektorialgoritmien toimintaideat



VERKKOKERROKSEN TEHTÄVÄT

Verkkokerros: Toimittaa kuljetuskerroksen segmentit vastaanottajalle

- Lähetys
 - Luo kuljetuskerroksen segmenteistä verkkokerroksen IP-paketteja
 - Lisää otsaketietoja: mm. IP-osoitteet
- Pakettien kulku verkossa
 - Isäntä (lähde) – reititin - ...- reititin – isäntä (kohde)
- Vastaanotto
 - Poista otsake
 - Anna segmentti kuljetuskerrokselle

Reititin tutkii IP-paketin otsakkeen ja päättää, mihin linkkiin se lähetetään seuraavaksi

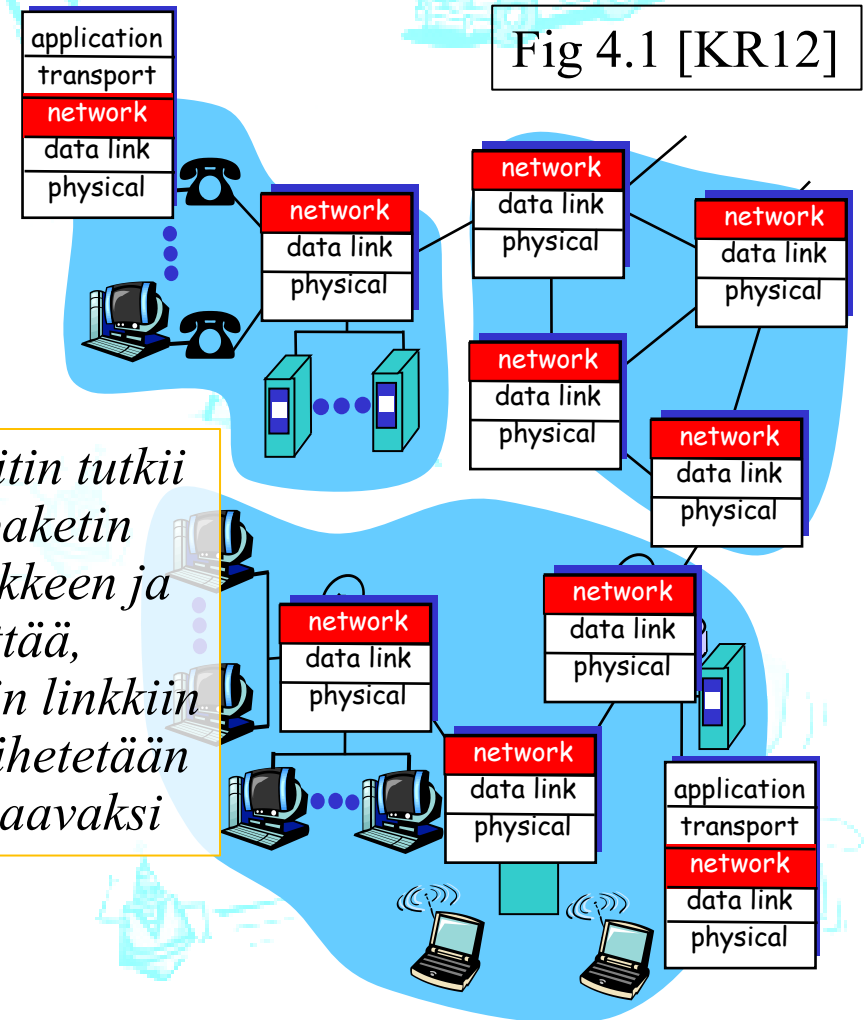

Paketin välitys ja reititys

- Reitittimen kaksi tehtävää:
- Paketin välitys (forwarding)
 - Paikallinen päätös
 - mihin ulosmenolinkkiin paketti lähetetään
 - katsoo linkin reititystaulusta
- Reititys (routing)
 - Globaali päätös
 - mitä reittiä paketti kulkee lähettäjältä vastaanottajalle
 - reititystaulun ylläpito

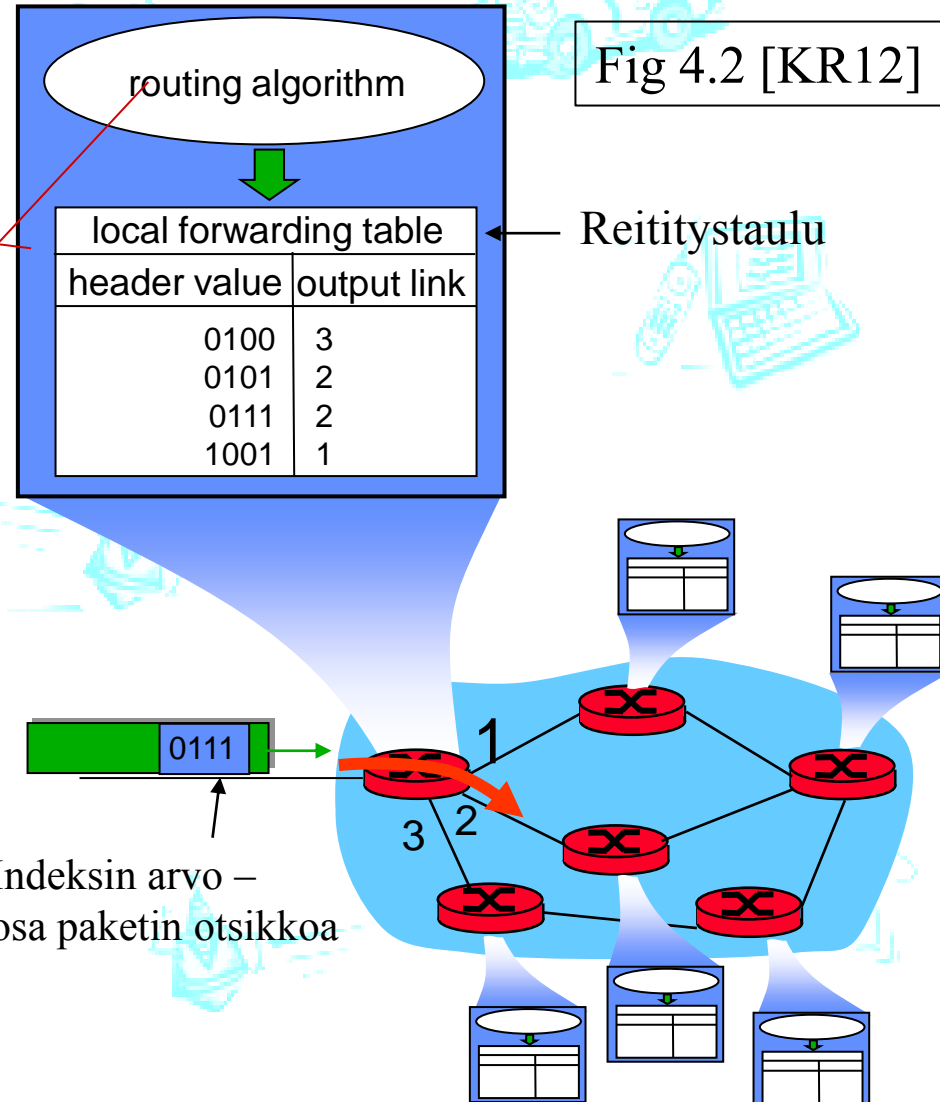

Miksi verkkokerros?

- Internet koostuu hyvin heterogeenisista verkoista
 - Verkot toteutettu eri teknologialla
 - Verkoilla kehyksen (frame) maksimikoko erilainen
 - Palvelu: yhteydellinen / yhteydetön,
 - Erilaisia osoittamistapoja: yksitasoinen/hierarkkinen
 - Monilähetys / yleislähetys
 - Toiminnot: virheen käsittely, vuonvalvonta, ruuhkanvalvonta, yhteyden laatu / laatutakuu (QoS), turvaus, laskutus, ..

Verkkoprotokolla: IP

”Everything over IP, IP over everything”

- Verkkoprotokolla IP (Internet Protocol) on verkkokerroksen yhteinen kieli
 - Internetin isäntäkoneiden ja reitittimien kommunikointitapa
 - “Kullakin omat murteensa ja tapansa, mutta kaikki osaavat IP:tä.”
- Yhteinen osoitustapa: IP-osoite
 - Yksikäsitteiset osoitteet

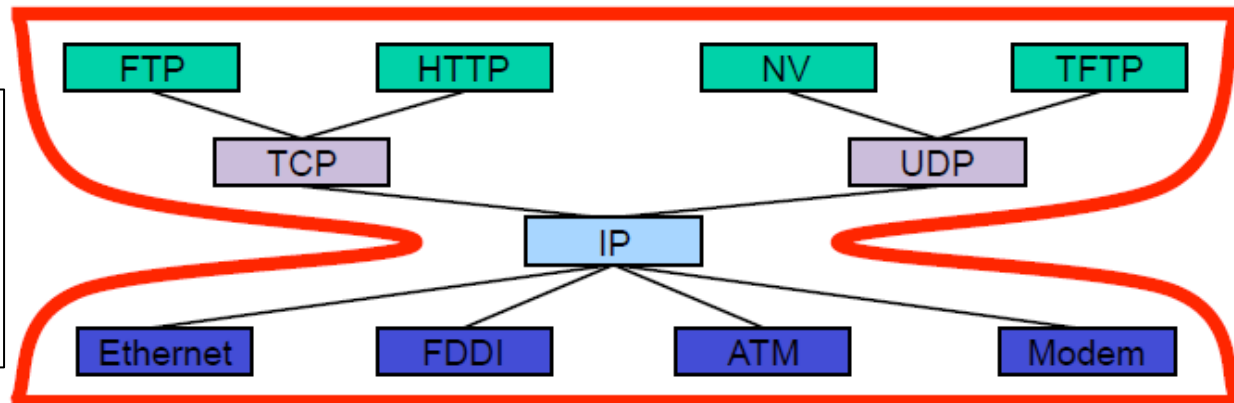

Prof. B. Godfrey,
4.3.2011,
luentokalvo,
Univ. Illinois

Verkon palvelun laatu

Table 4.2 [KR12]

Network Architecture	Service Model	Guarantees ?			Congestion feedback
		Bandwidth	Loss	Order Timing	
Internet	best effort	none	no	no	no (inferred via loss)
ATM	CBR	constant rate	yes	yes	no congestion
ATM	ABR	guaranteed minimum	no	yes	yes

ATM – Asynchronous Transfer Mode
 CBR – Constant Bit Rate
 ABR – Available Bit Rate

(ATM-verkko on puhelinverkon ytimessä)

Verkkojen taksonomia

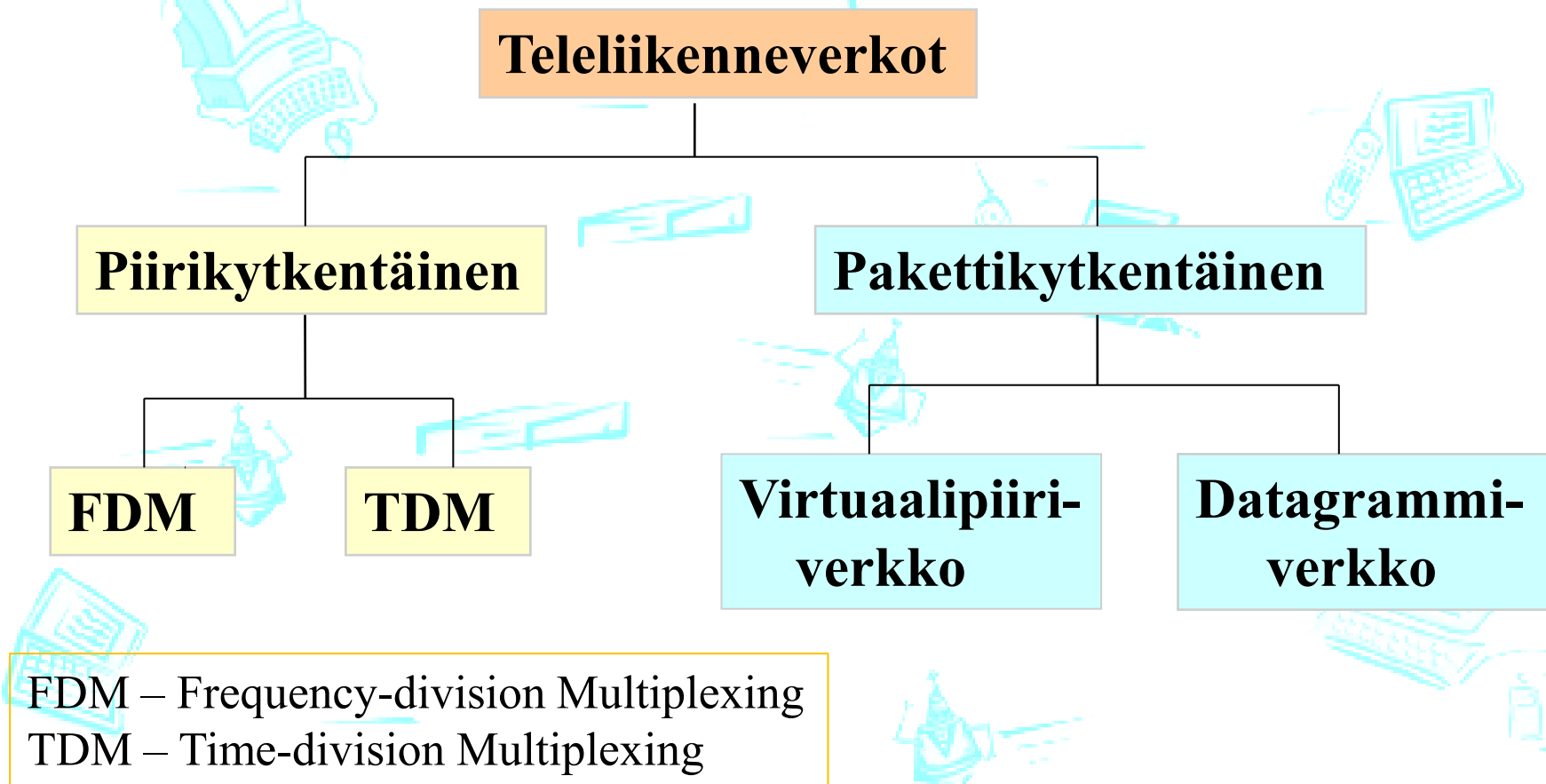

Pakettikytkentäinen verkko

- Joko datagrammiverkkona (= Internet)
 - Sanoman jokainen paketti reititetään erikseen
 - kohteen IP-osoitteen perusteella

“Tyhjä verkkokerros”: vain pakettien välitys koneelta koneelle

“Fiksut isäntäkoneet”: virheenvalvonta, vuonvalvonta, järjestys

- tai virtuaalipiiriverkkona
 - Sanoman jokainen paketti kulkee samaa reittiä pitkin
 - linkkiin liitetyn virtuaalipiirinumeron perusteella
 - Signaalintiprotokolla: yhteydenmuodostus, ylläpito, purku
 - yhteyden tietoja reitittimessä (virtuaalipiirin muunnostaulukko)
 - mahd. myös kaistanvarausta
 - Fiksu verkkokerros: vuonvalvonta, virhevalvonta, järjestys
 - tyhmit isäntäkoneet: vrt. puhelin
 - ATM-verkot (Asynchronous Transfer Mode), X.25-verkot

Reititys: Virtuaalipiiriverkko

- 1. paketti muodostaa reitin, muut paketit kulkevat samaa reittiä
 - otsakkeessa kohdeosoitteen lisäksi virtuaalipiirinumero (vpnro)
 - reititin ylläpitää tietoa piirinumeroista ('hajujälki')
- Reititys = selvittää vpnro:a vastaava linkki, välittää paketti linkille

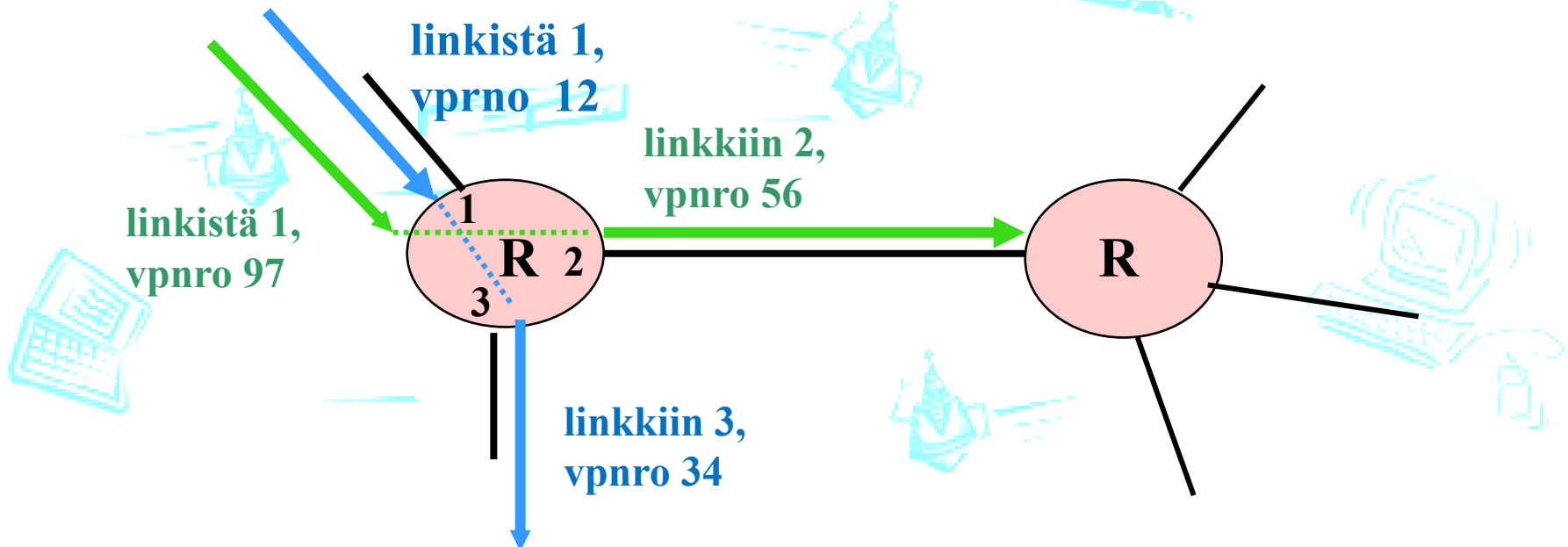

Virtuaalipiirin muunnostaulukko

Fig 4.3 [KR12]

*Reitittimen
muunnostaulukko:*

VC number
interface
number

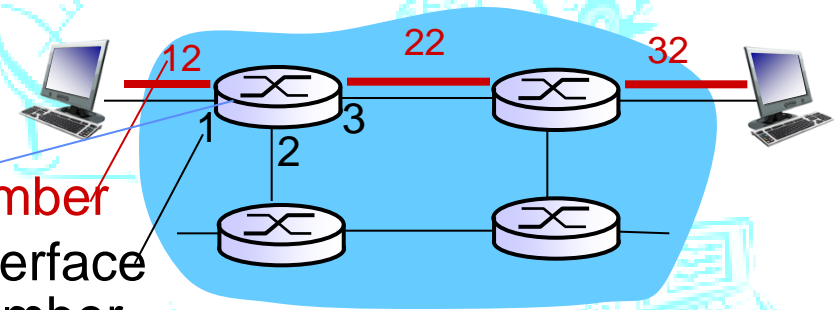

Incoming interface	Incoming VC #	Outgoing interface	Outgoing VC #
1	12	3	22
2	63	1	18
3	7	2	17
1	97	3	87
...

**Taulukkoa päivitettävä aina kun uusi yhteys on muodostettu tai vanha purettu!
Pakettivälitystä: Ylläpitää kyllä tilatietoja yhteydestä (=vpnro),
mutta ei varaa resursseja etukäteen!**

Virtuaaliipiirin muunnostaulukko

- Virtuaaliyhteyden joka linkillä omat VP-numerot
 - reititin antaa VP-numerot
- *Miksi ei käytetä koko yhteydellä samaa VP-numeroa?*
 - Tarvittaisiin paljon enemmän numeroita!
 - Nyt riittää pienempi numeroavaruus =>
 - tarvitaan lyhyempi kenttä numeroa varten
 - 0-255 => riittää 8 bittiä
 - 0-4095 => tarvitaan 12 bittiä
 - Yhteisestä, koko verkon läpikäyvästä numeroinnista sopiminen on isossa verkossa lähes mahdoton tehtävä!

Reititys: datagrammiverkko

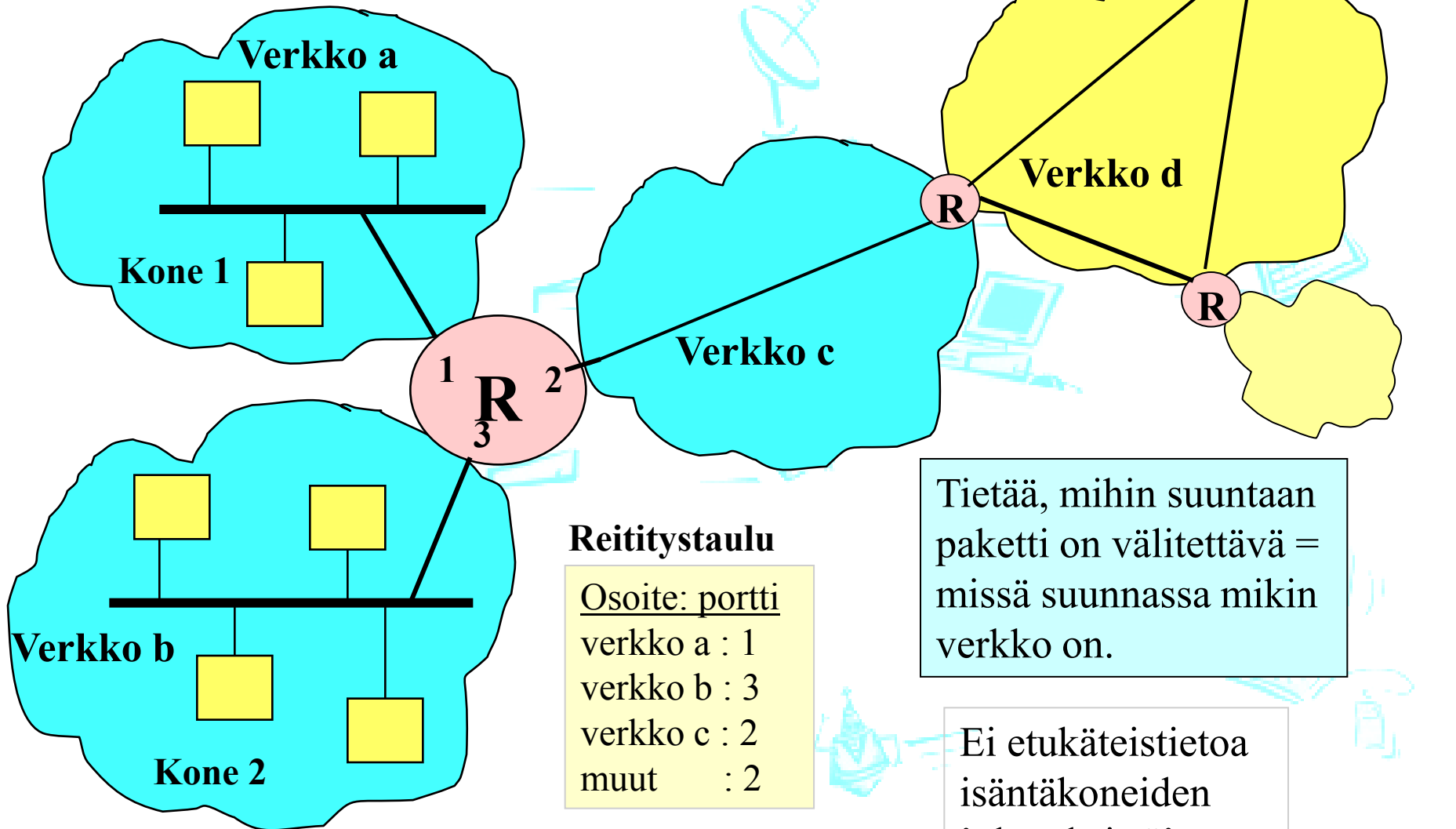

Reititystaulu

Osoite: portti

verkko a : 1

verkko b : 3

verkko c : 2

muut : 2

Tietää, mihin suuntaan paketti on välitettävä = missä suunnassa mikin verkko on.

Ei etukäteistietoa isäntäkoneiden 'yhteyksistä'

Datagrammiverkko

- Ei yhteyden muodostusta erikseen
- Reitittimet: ei tietoa päästä-päähän yhteyksistä
 - Ei käsitettä ‘yhteys’ (connection) verkkokerroksella
- Pakettien välitys kohdeosoitteen perusteella

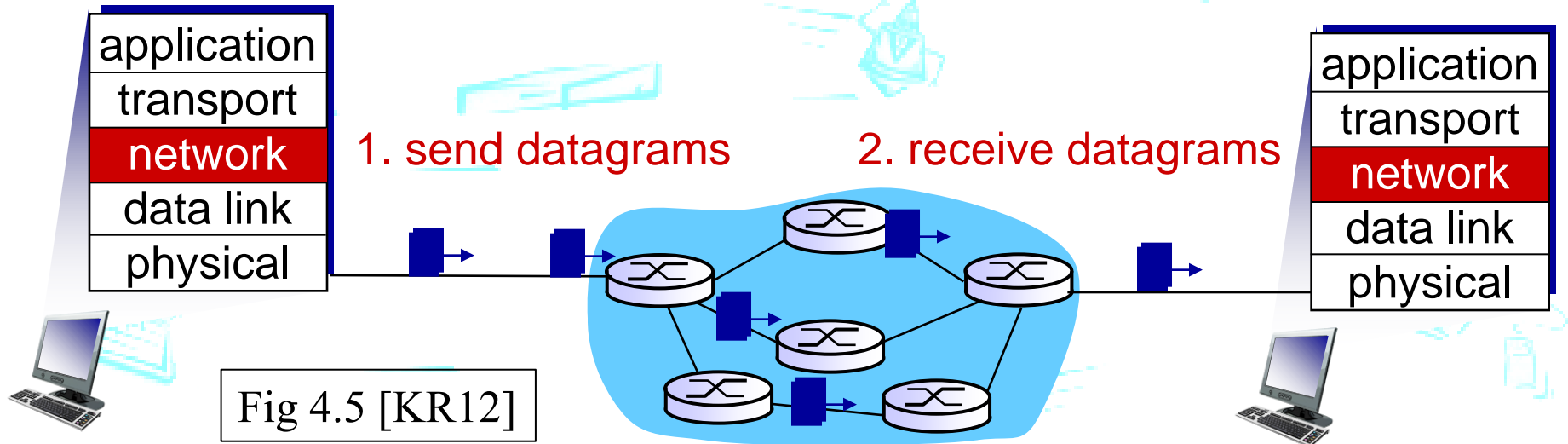

Datagrammiverkon muunnostaulukko

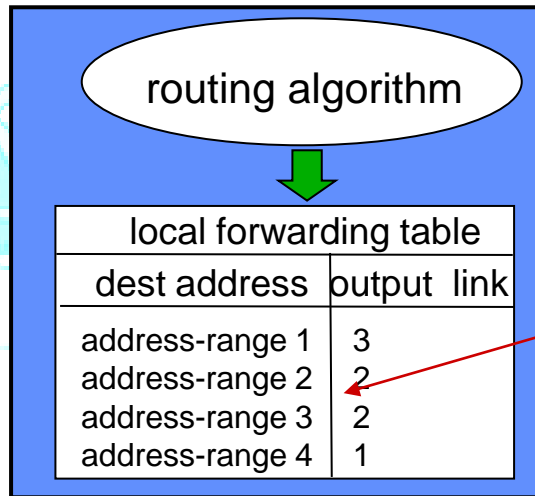

4 miljardia IP-osoitetta, yksittäisten osoitteiden sijasta osoiteväljä (aggregate table entries)

IP destination address in arriving packet's header

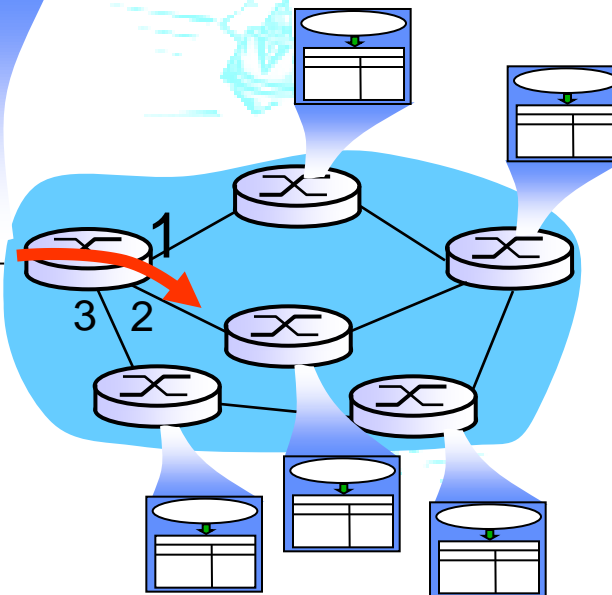

Fig 4.2 [KR12]

Datagrammiverkon muunnostaulukko

Destination Address Range	Link Interface
11001000 00010111 00010000 00000000 through 11001000 00010111 00010111 11111111	0
11001000 00010111 00011000 00000000 through 11001000 00010111 00011000 11111111	1
11001000 00010111 00011001 00000000 through 11001000 00010111 00011111 11111111	2
otherwise	3

Pisin alkuosa (longest prefix matching)

Muunnostaulukosta etsitään osumaa. Jos useita, niin käytetään sitä, jolla on **pisin** yhteinen osoitteen **alkuosa**.

Destination Address Range	Link interface
11001000 00010111 00010*** *****	0
11001000 00010111 00011000 *****	1
11001000 00010111 00011*** *****	2
otherwise	3

esimerkki:

DA: 11001000 00010111 00010**110** 10100001

Mihin linkkiin?

DA: 11001000 00010111 00011000 **10101010**

Mihin linkkiin?

REITITIN

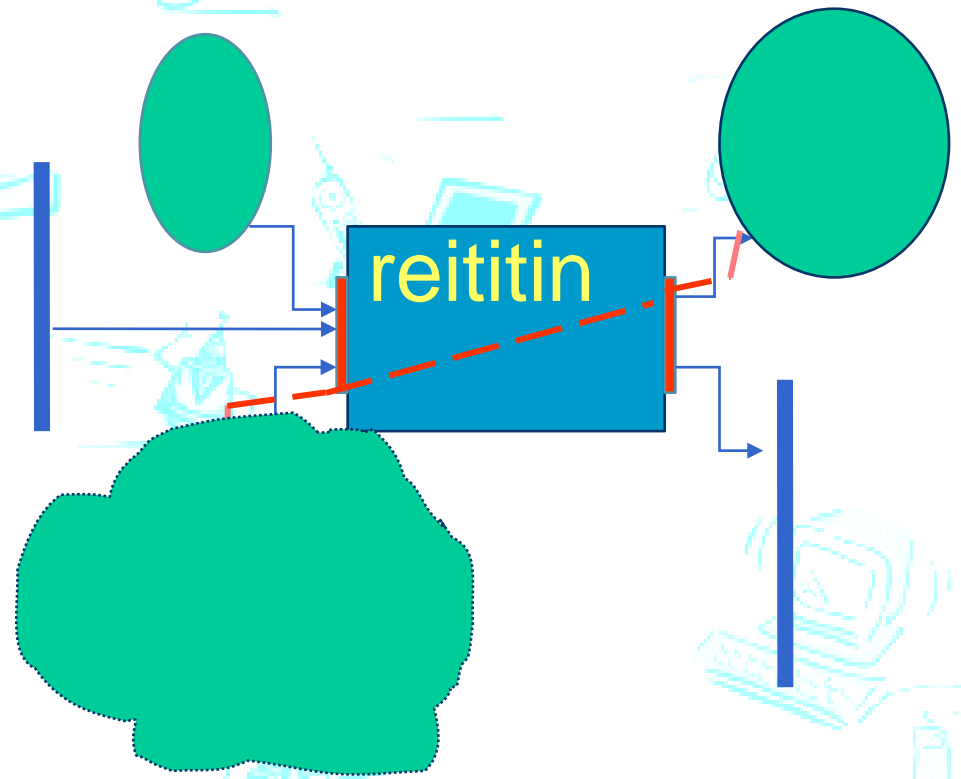

Verkkokerros ~ reitittäminen

• Reititin (router)

- Osaa muunnokset siihen kytkettyjen teknologioiden välillä
- Sisääntulolinkki ja ulosmenolinkki voivat ollat *eri teknologiaa*
- Välittää **verkkokerroksen** otsakkeen perusteella (IP-osoite)
- Laitteistotoimintona tai osin ohjelmallisesti

• Kytkin (switch)

- Sekä sisääntulolinkki että ulosmenolinkki ovat *samaa teknologiaa*
- Lähiverkon sisällä välitys **linkkikerroksen** otsakkeen perusteella
- Poikkeuksetta aina laitetason toimintona

Keskitin (hub)

Perustuu toistimiin

Fyysisellä kerrokselle

Reitittimen arkkitehtuuri

Fig 4.6 [KR12]

- Kaksi tehtävää
 - Välitä paketteja tulolinkeistä ulosmenolinkkeihin
 - Suorita reititysalgoritmia / -protokollaa
- Portti ~verkkokortti

Useita portteja
niputettu yhteen
linjakortiksi (line
card)

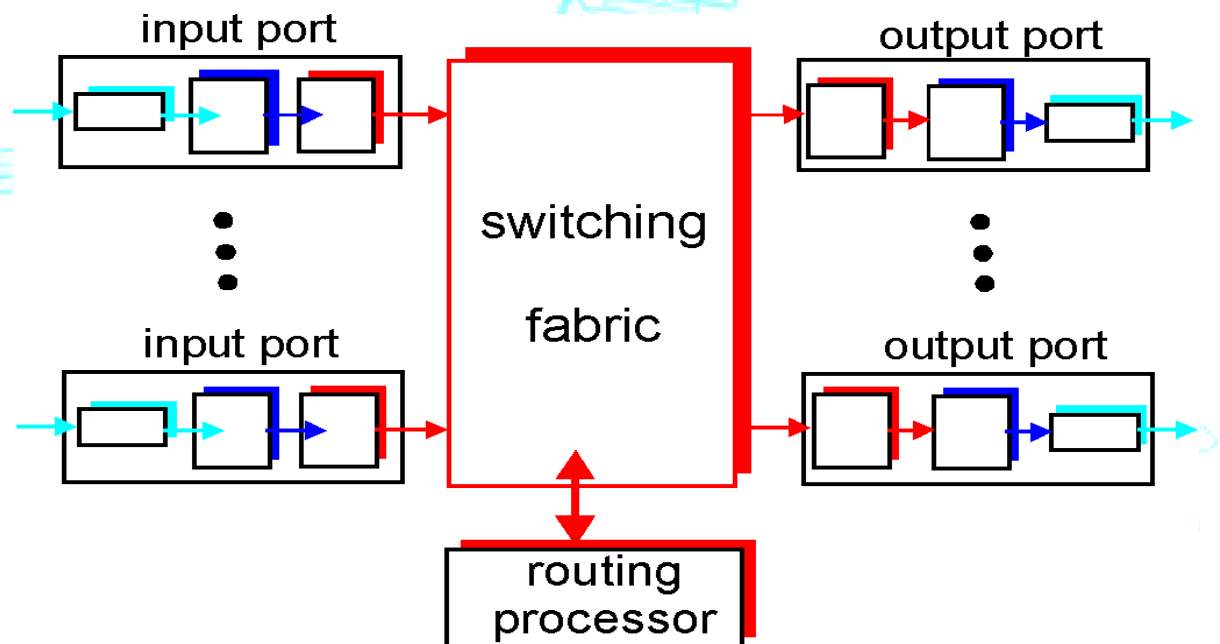

Sisääntuloportti (input port)

Fig 4.7 [KR12]

Fyysinen
kerros
bittitason
esitys

Linkkikerros:
e.g., Ethernet

Verkkokerros

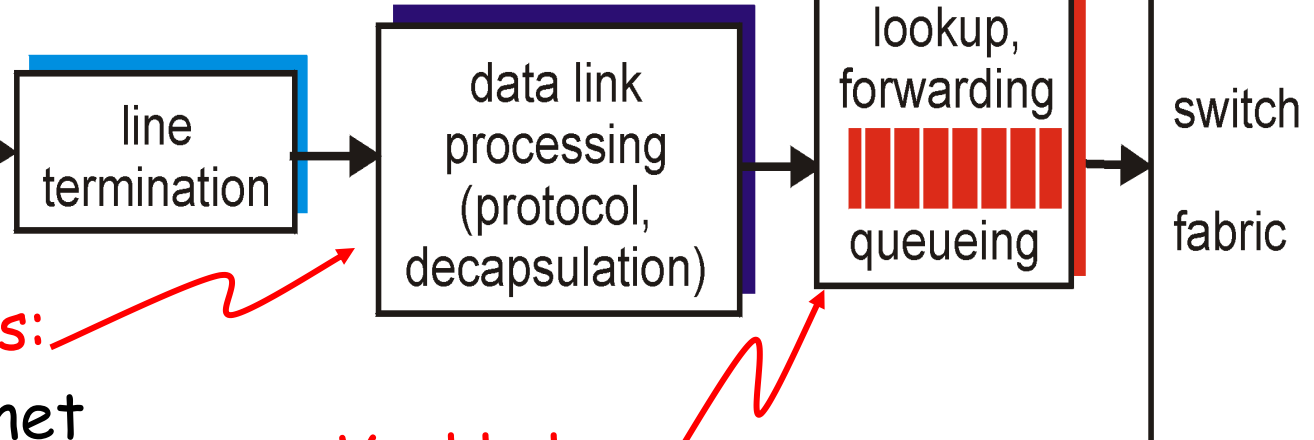

Tavoite: paketti ulos sisääntulon nopeudella

Jonotus: jos ulosmeno hitaampi kuin sisääntulo
tai joku muu siirtää samaan ulostuloon

myös HOL (head-of-line blocking)

Jos linjanopeus
2.5 Gbps ja
paketin koko 256
tavua => 1.2
miljoonaa pakettia
sekunnissa!

Ulosmenoportti (output port)

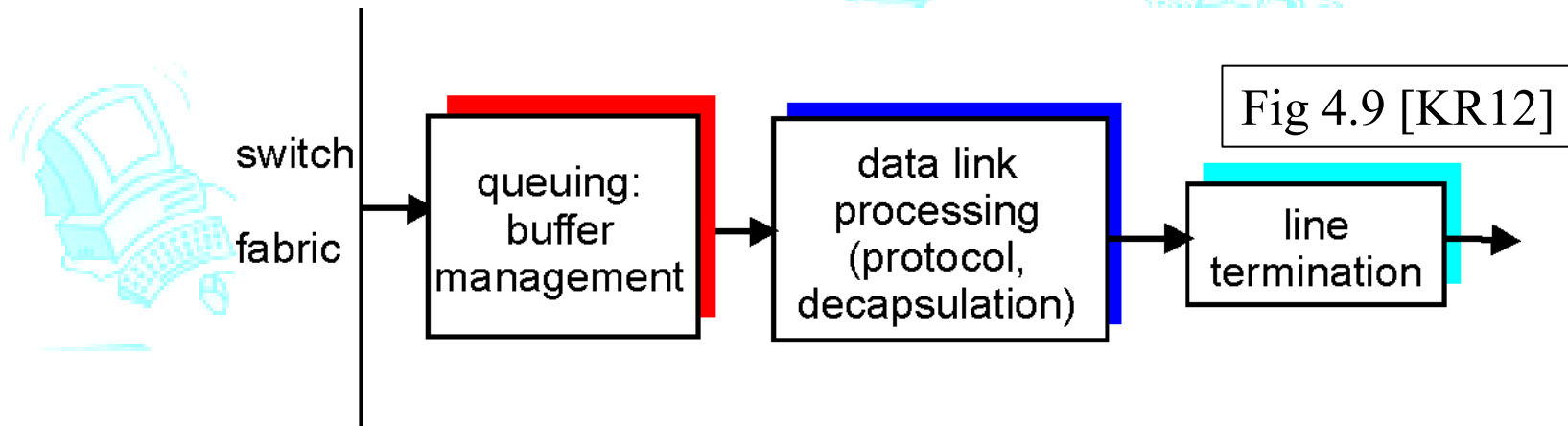

- **Puskuroi**, jos paketteja tulee nopeammin kuin ulosmenon siirtonopeus sallii
 - Sisääntulo nopeampi tai monesta samaan kohteeseen
- Skedulointimenetelmä (packet scheduling) voi priorisoida
 - FCFS (First Come First Served), WFQ (Weighted Fair Queuing),...
 - QoS (Quality of Service) (ei käsitellä tällä kurssilla!)
- Suorittaa linkki- ja fyysisen kerroksen operaatiot

Kolme erilaista kytkentätapaa:

Fig 4.8 [KR12]

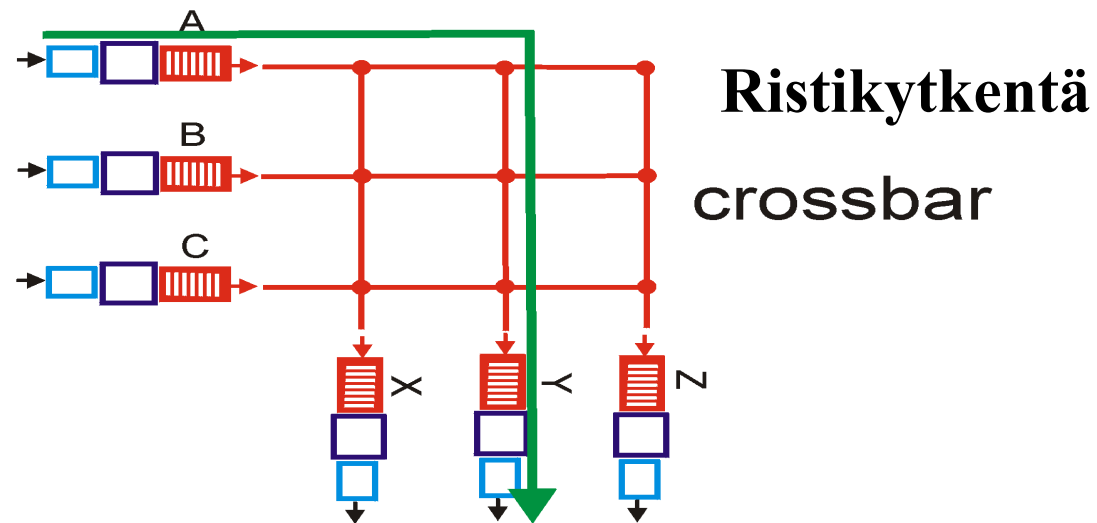
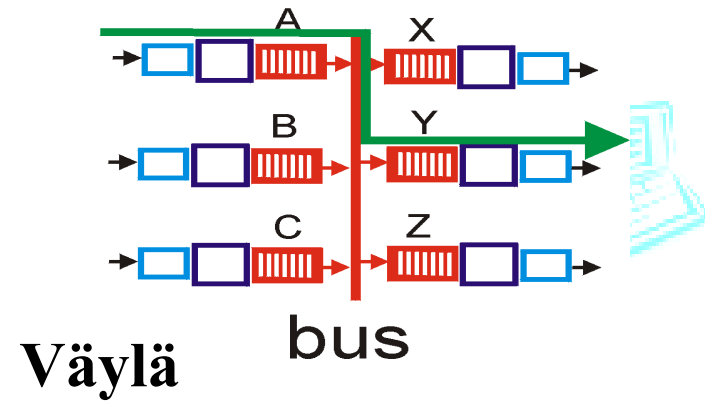
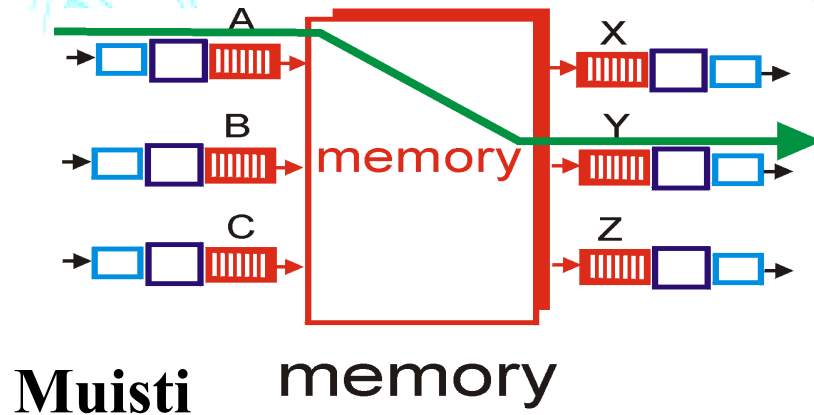

Kytkeä muistin kautta

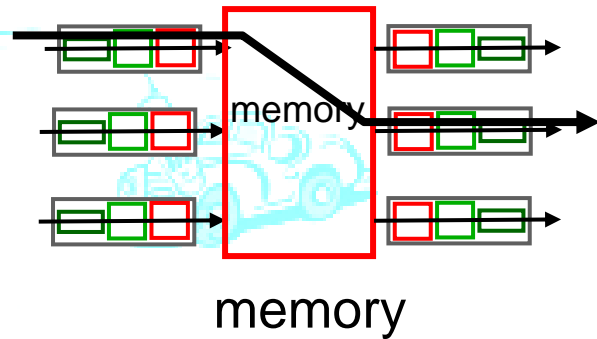

- “Tavallinen” tietokone reitittimenä
 - Sisääntulo (Input): keskeytys, CPU kopioi paketin muistiin, tutkii minne on menossa
 - Ulosmeno (Output) : CPU kopioi paketin muistista
 - Väylä (Bus) on pullonkaula: 2 kopiointia per paketti
- Linkkikerros ja fyysinen kerros laitetoimintoja
- Jonot keskusmuistissa

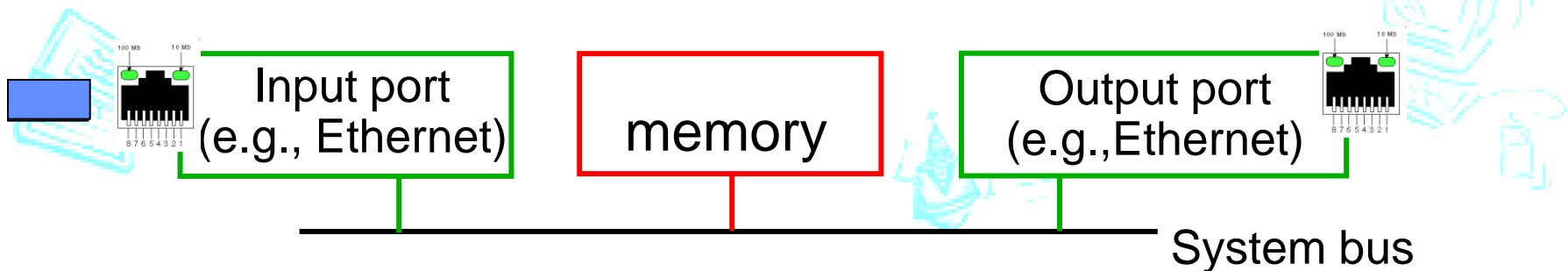

KytKentä väylän kautta

- Sisääntulo siirtää paketin väylän kautta suoraan ulosmenoporttiin
- Vain yksi kytkentä aktiivinen kerrallaan
 - Väylä edelleen pullonkaula
- Väylänopeus rajoittaa kytkentänopeutta
 - Gbps nopeudet, riittävä LAN- ja yritysverkoilla

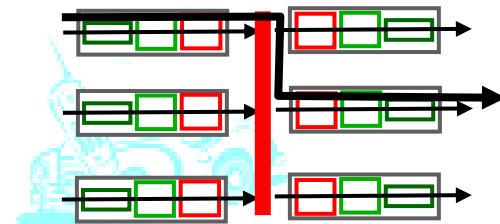

bus

KytKentä ristikytkennän kautta

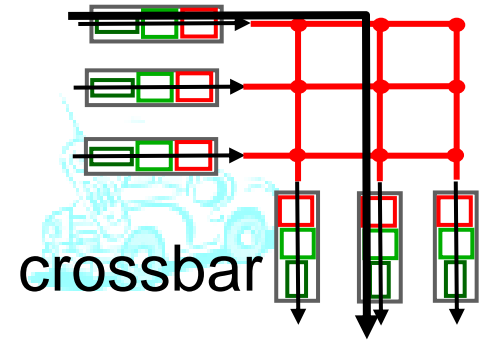

- Yhden väylän sijaan ristikytkentä (crossbar switch)
 - $2 \cdot N$ väylää yhdistää N sisääntuloa ja N ulosmeno
 - Valitse vaaka- ja pystylinja
- Jos sama ulosmeno/sisääntulo, odotus sisääntuloportissa
 - Sisääntulo voi pilkkoa paketin pienemmiksi soluiksi (cell) ja välittää yksi kerrallaan
 - Ulostulo kokoaa solut taas paketeiksi
- Suuri siirtonopeus
 - Esim. Cisco 12000: 64 Gbps

Reititys ja reititysprosessori

- Prosessori suorittaa reititysprotokollaa
 - Reititysinformaation välitystä reitittimeltä toiselle
 - RIP, OSPF, BGP, ...
 - Esim. 5 minuutin välein
- Sisääntulot toimittavat reititysprotokollien paketit prosessorille
- Ylläpitää porttien reititystauluja
 - Kun muuttuu, uusi kopio kullekin portille
- Hallinta- ja ylläpitotoimintoja
 - Reitittimelläkin voi olla suoritettavana sovelluksia, esim. www-palvelin

Pakettien hylkäys

1. Kun puskuritila ei riitä

- Hylkää saapuva paketti (drop-tail) tai joku muu ..
- Se kummassa jonossa paketit hylätään, riippuu kytkennän ja linjan nopeuden suhteista
- RED (Random Early Detection): hylkää jo ennenkuin puskurit täyttyy

2. Siirtovirhe

- Linkkikerros saa hylätä virheellisen
- Verkkokerros saa hylätä virheellisen (ICMP-protokolla)

3. Paketin elinaika (Time-to-live, TTL)

Pakettien hylkäys ulosmenossa

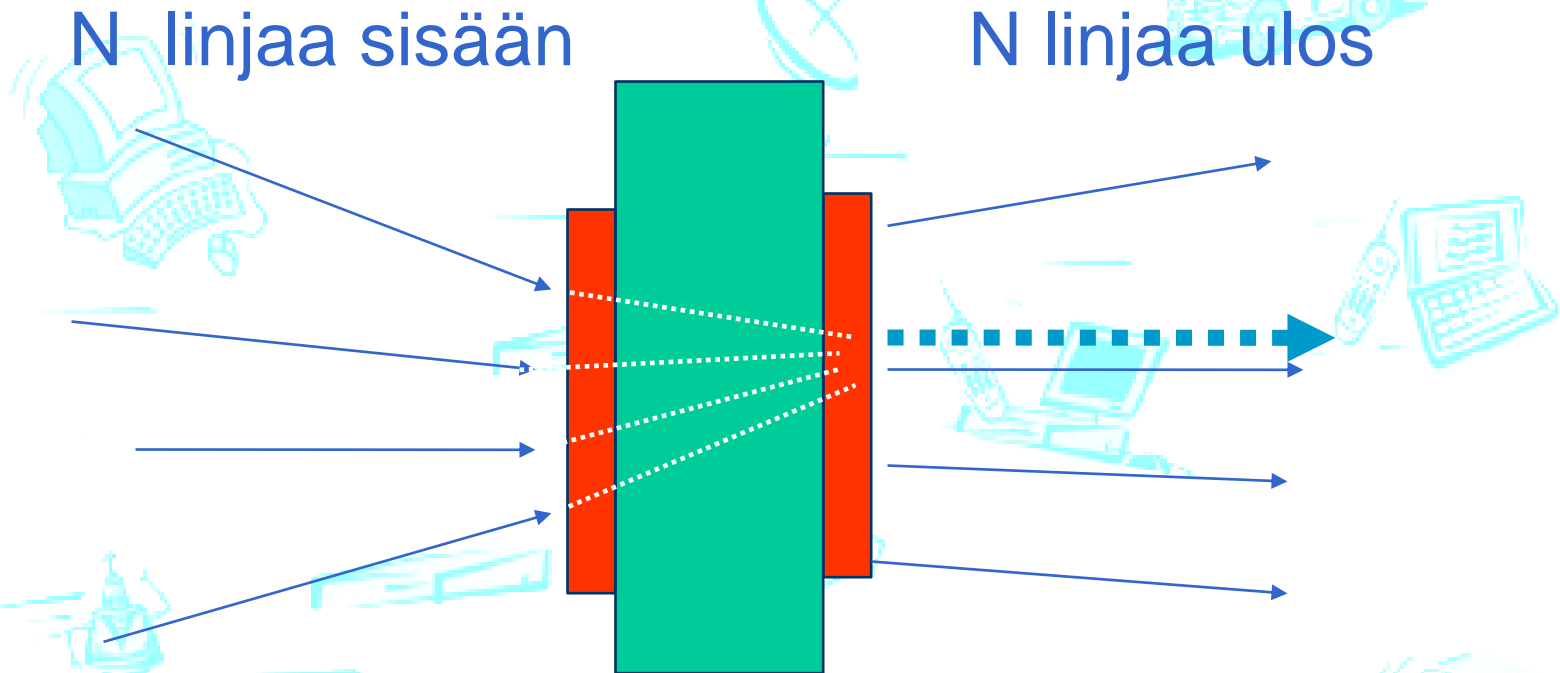

Kytkin toimii riittävällä nopeudella, joten sisääntulossa ei tarvitse jonottaa.

Yhdelle linjalle liian paljon liikennettä =>
ulosmenoportin puskuritila täyttyy ja paketteja katoaa!

Paketin hylkäys sisääntulossa

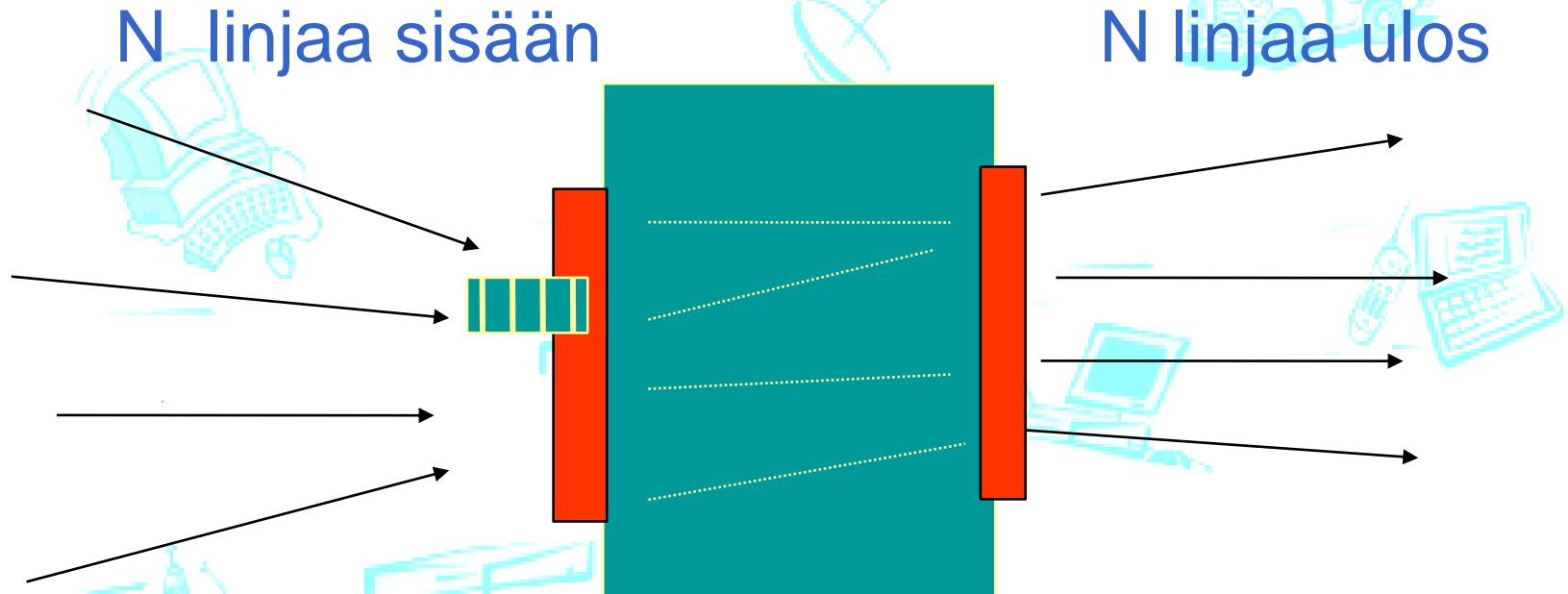

Jos kytkin ei toimi tarpeeksi nopeasti, sisääntuloportteihin syntyy jonoja.

Esim. Ristikytkenässä paketti joutuu odottamaan, jos samaan kohteeseen on menossa useita paketteja. Jonottava paketti voi tukkia tien myös muilta saman portin paketeilta, jotka muuten voisivat edetä kytkimessä. (head-of-the-line-blocking)

IP-PROTOKOLLA

RFC 791

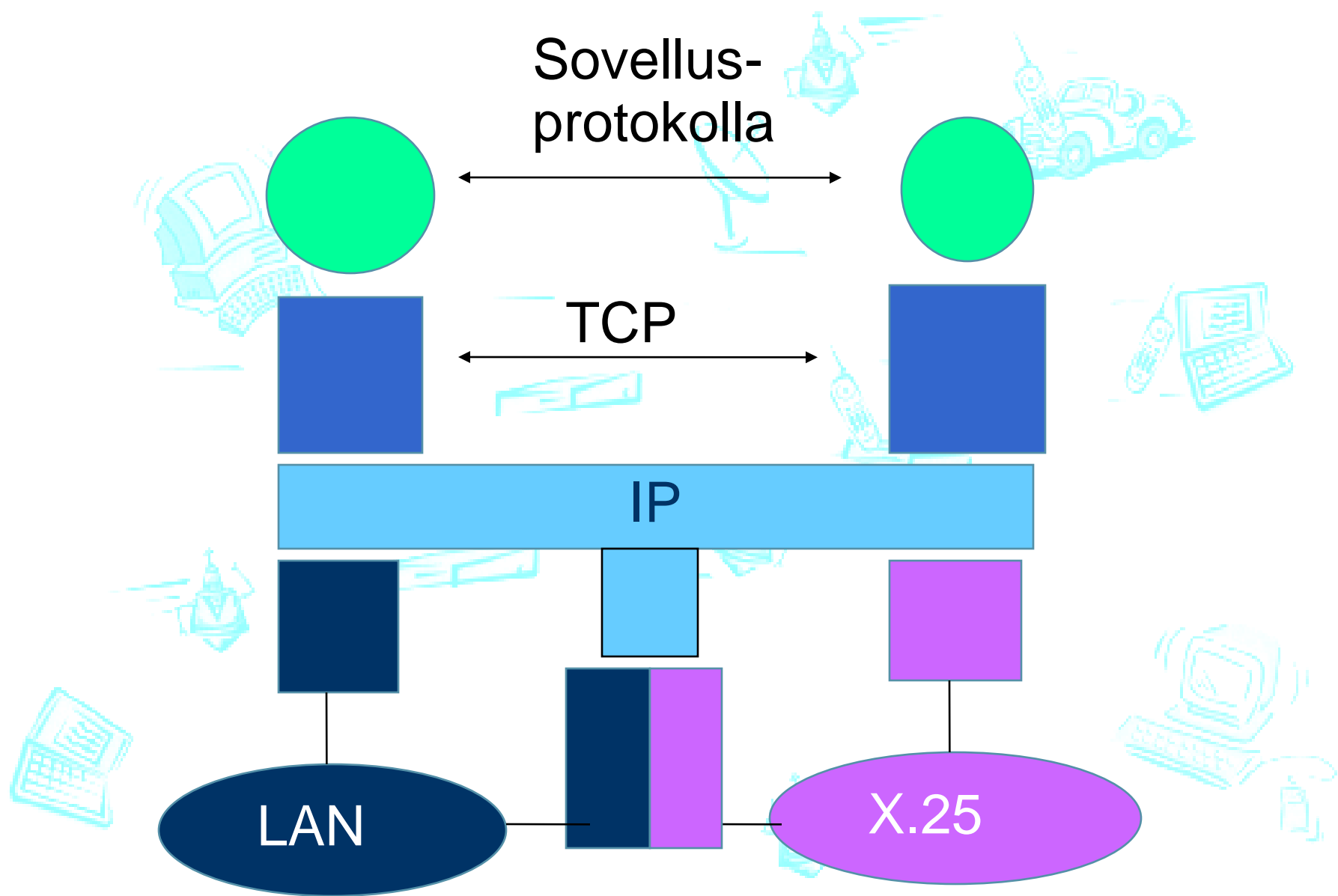

Internetin verkkokerros

Fig 4.12 [KR12]

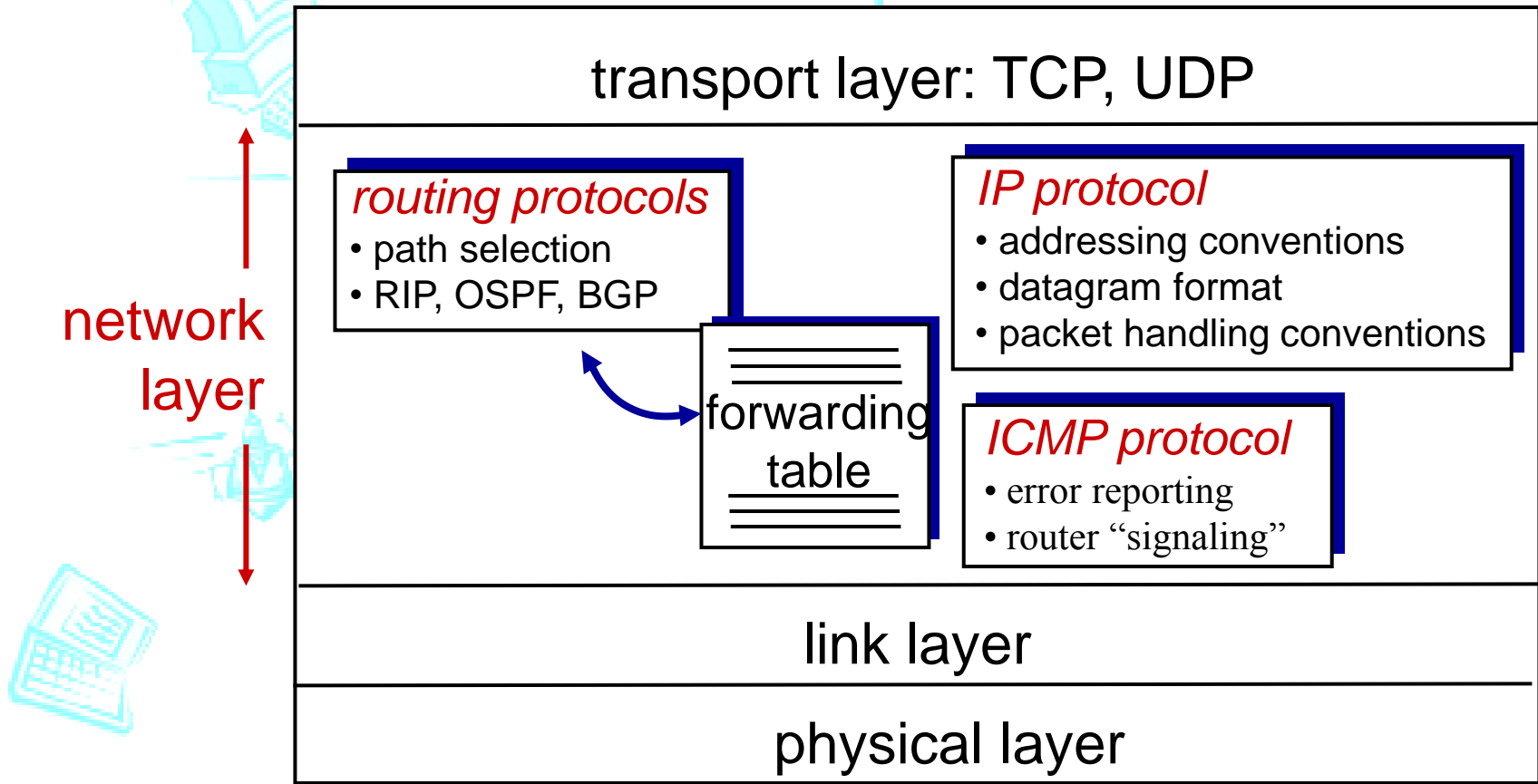

Internetin verkkokerros

Tällä kurssilla vain: IPv4 ja reitityksen periaatteet
Etäisyysvektoreireitys ja Linkkitilareitys (luento 8)

Internet-protokollat kurssilla:

IPv6, ICMP (Internet Control Message Protocol)

Reititysprotokollat

- Reititystaulujen (forwarding table) ylläpitämistä varten

 - Erillään tavallisten pakettien lähetyksestä

 - RIP (Routing Information Protocol): etäisyysvektorialgoritmi

 - OSPF (Open Shortest Path First): linkkitila-algoritmi

 - BGP (Border Gateway Protocol): hierarkkinen, autonomisten alueiden välinen algoritmi

Internetin verkkokerros

- ICMP (Internet Control Message Protocol)
 - Protokolla, jolla isännät ja reitittimet vaihtavat verkkokerroksen kuulumisia
 - Tavallaan verkkokerroksen päällä: IP-paketissa kuljetuskerroksen tietojen sijasta ICMP-dataa
 - Virheraportointi: unreachable host/network/port/protocol
 - Reititin ei tiedä, minne toimittaisi ...
 - Kaiutus: echo request / reply
 - tätä ping ja traceroute käyttävät RTT:n mittaamisessa
- IPv6
 - Uudistettu versio IP-protokollasta, 128 bitin IP-osoite
 - mm. kiinteänkokoinen otsake, ei tarkistussummaa,
 - pakettien paloittelu jo lähettäjän koneessa

Verkkokerroksen IP-protokolla

siirtää kuljetuskerroksen segmentit lähdekoneelta kohdekoneelle

- Tarvitaan
 - Osoitteet (lähettäjä, vastaanottaja)
 - Tieto ylemmän kerroksen protokollasta (UDP, TCP tai joku muu), jotta osaa antaa oikealle rutiinille
 - Liian ison IP-paketin paloittelu tarvittaessa pienemmiksi IP-paketeiksi
 - 'Harhautuneiden' pakettien hävittäminen (time-to-live)
 - Tarkistukset (checksum)
- Hyviä ominaisuuksia (?)
 - Siirtopalvelun eriyttäminen erityyppisille sovelluksille
 - Lähdereititys (source routing): lähettäjä määrää reitin, paketissa tieto siirtopolusta

IPv4 paketin rakenne

otsake 20+ tavua

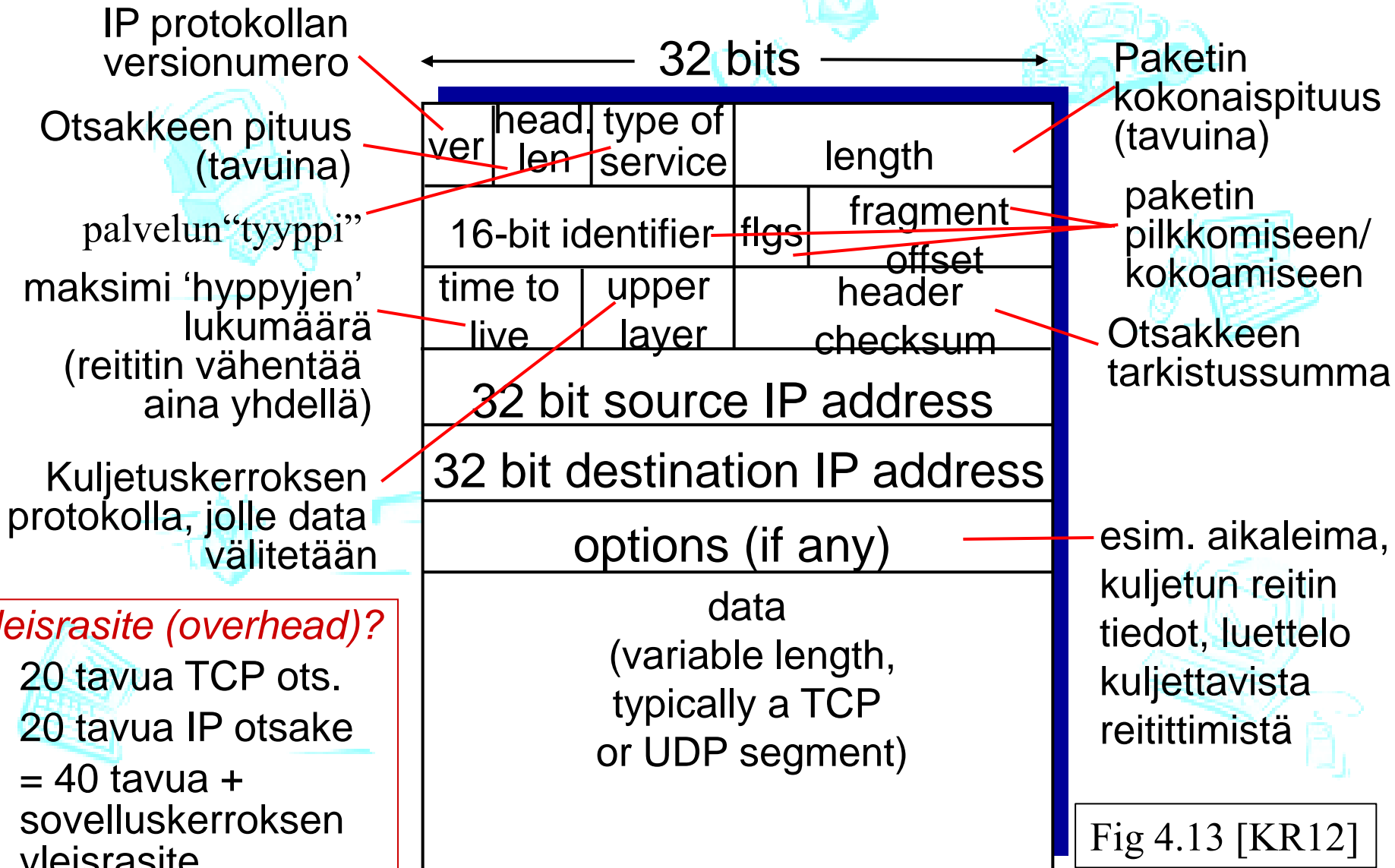

Fig 4.13 [KR12]

IP-otsake

- Versionumero
 - IPv4 vai IPv6, versioilla erilaiset otsakkeet
- Otsakkeen pituus (header length)
 - Vaihtelevan pituinen optiokenttä, minimi on 20 B
- TOS-kenttä (Type of Service)
 - Varattu halutun palvelun kertomiseen:
 - Nopeus, luotettavuus, kapasiteetti; ääni vs. tiedosto
 - Yleensä ei ole käytössä (osa käytössä uusissa reitittimissä)
- IP-paketin pituus (Datagram length)
 - Koko IP-paketin pituus tavuina, maksimi 65535 B
 - Tavallisimmin 576-1500 B
- Paketin tunniste (16-bit identifier), lippuja (flags), palan paikka (fragmentation offset)
 - Paketin pilkkomiseen pienemmiksi ja kokoamiseen takaisin isoksi

IP-otsake (jatkuu)

- Elinaika (time-to-live, TTL)
 - Rajoittaa paketin elinaikaa, maksimi 255
 - Vähenee joka hypyllä reitittimestä toiseen, kun TTL=0, hylätään
- Kuljetusprotokolla (Upper-layer protocol)
 - Kumpi kuljetuskerroksen protokolla (TCP=6, UDP=17) vai kenties verkkokerroksen sisäistä dataa (ICMP, reititysprotokolla)
- Otsakkeen tarkistussumma (Header checksum)
 - Vain otsakkeelle (Internet checksum)
 - Tarkista ja laske uusi joka reitittimessä (TTL, Options)
 - Hylkää virheellinen paketti
- Osoitteet (Source IP Address, Destination IP Address)
 - Lähteen ja kohteen IP-osoitteet
- Optiot (Options)
 - Laajennuksia: mm. lähdereititys, harvoin käytetty

IP-otsakkeen tarkistussumma

- Miksi tarkistussumma IP-otsakkeelle?

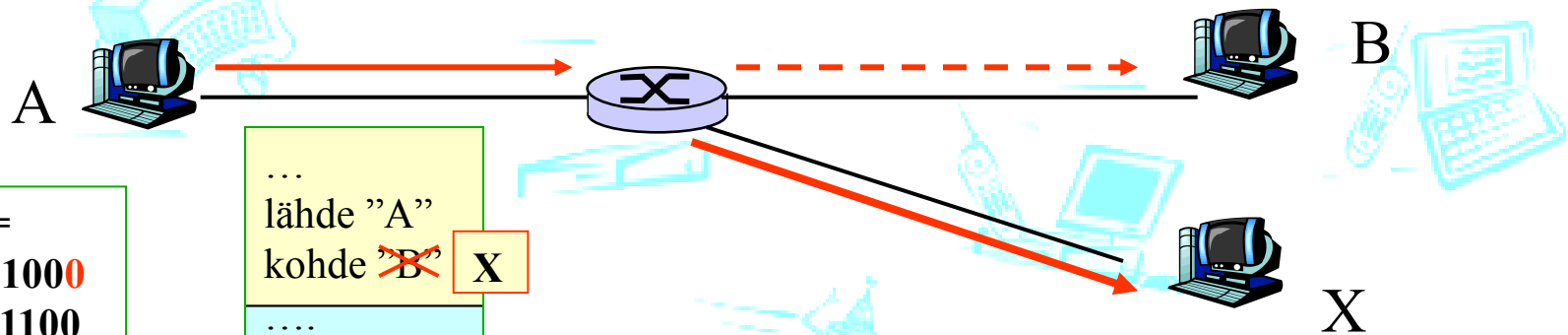

"B" =
0010 1000
0011 1100
0111 0110
0110 0101

...
lähde "A"
kohde ~~"B"~~ X
....
DATAA..

"X" =
0010 1001
0011 1100
0111 0110
0110 0101

- Miksi vain otsakkeelle?
TCP:llä ja UDP:llä omat tarkistussummat.

UDP- ja joskus jopa TCP-segmentti voidaan hyväksyä väärässä osoitteessa!

IP-pakettien paloittelu (fragmentointi)

Fig 4.14 [KR12]

- Maximum transfer Unit (MTU)
 - suurin mahdollinen IP-paketti eri linkeillä eri kokoinen, esim. Ethernet 1500 B
- *Reititin pilkkoo tarvittaessa* liian ison paketin pienemmiksi paketeiksi (fragmenteiksi)
 - paketit voivat kukin kulkea eri reittiä
- *Kohdekone kokoaa* yhdeksi
 - IP-otsakkeessa kentät yhteenkuuluvien fragmenttien tunnistamiseksi
- IPv6 ei käytä fragmentointia

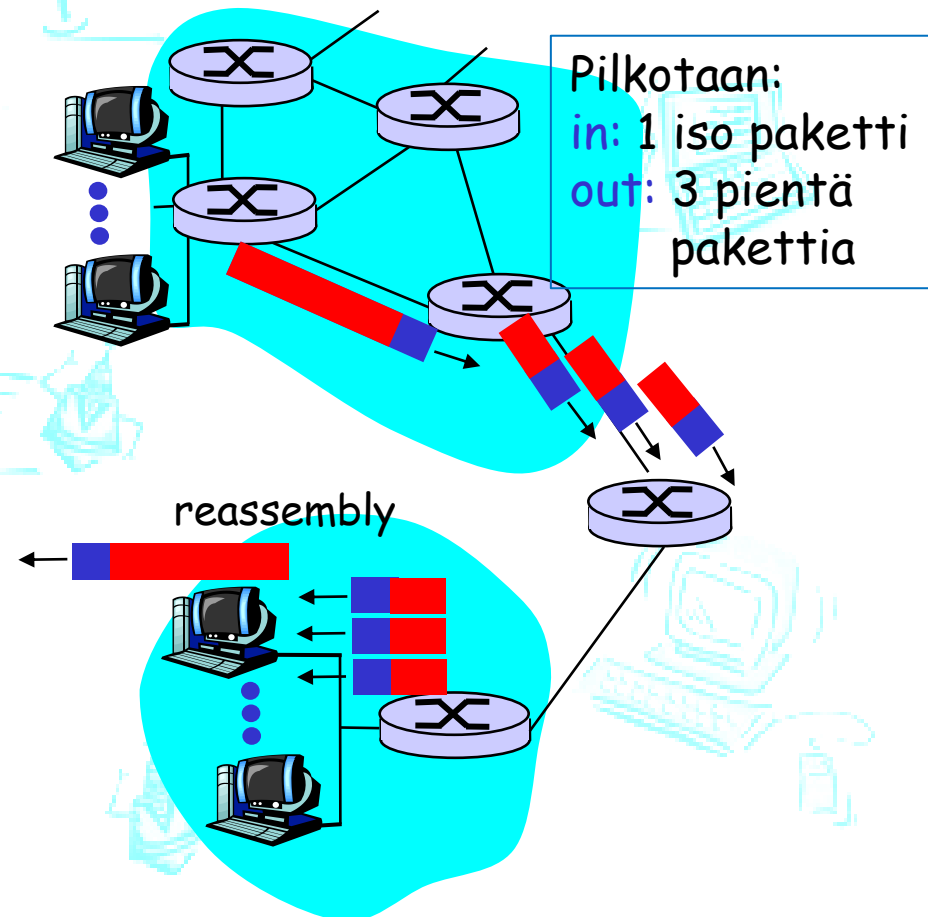

Esimerkki: IP-paketin paloittelu (ei enää IPv6:ssa)

length =4000	ID =x	fragflag =0	offset =0
-----------------	----------	----------------	--------------

4000 tavun IP-paketti:
data 3980 B + otsake 20 B
MTU 1600 B

**Yhdestä IP-paketista tulee
3 pienempää IP-pakettia**

1576 B dataa
20 B IP-otsaketta

offset = $1576/8$
(8 tavun monikertoja)

length =1596	ID =x	fragflag =1	offset =0
-----------------	----------	----------------	--------------

length =1596	ID =x	fragflag =1	offset =197
-----------------	----------	----------------	----------------

length =848	ID =x	fragflag =0	offset =394
----------------	----------	----------------	----------------

0

1480

2960

1. Pala: 1576+20 tavua

2. Pala: 1576+20 tavua

3. Pala: 828+20 tavua

IPv6 paketti (engl. Datagram)

- 128-bittiset osoitteet
- yksinkertainen otsake -> nopea käsittely reitittimissä
- Prioriteetti - luokittelu
- Vuo (flow)
- Ei paloittelua matkalla
 - 'Packet too big' ICMP virheviesti
- Ei tarkistussummaa

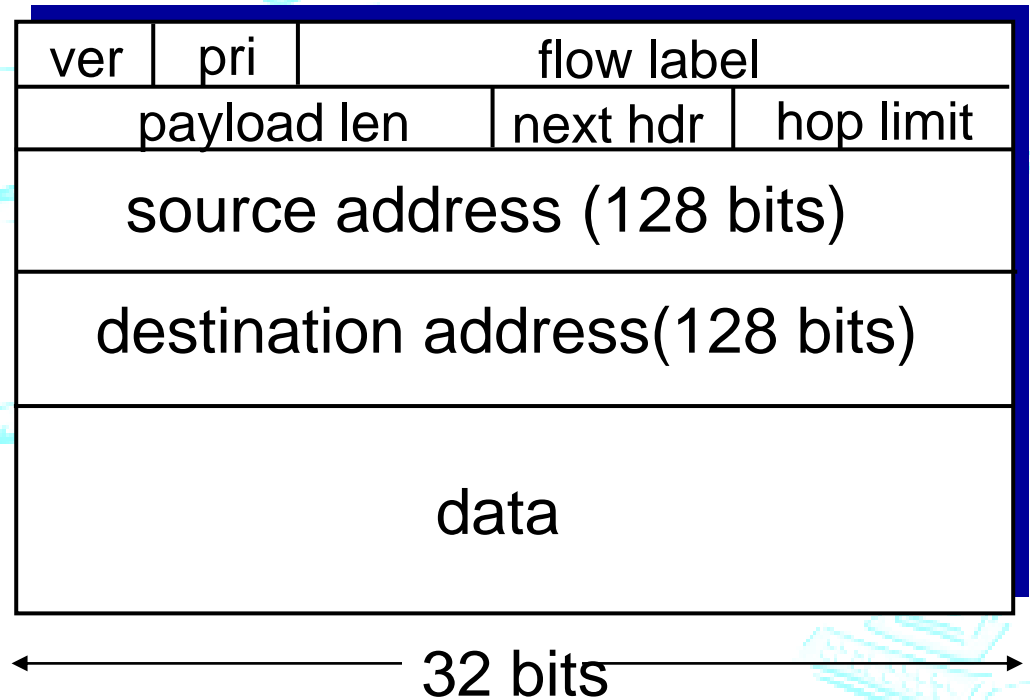

Siirtymä IPv4:stä IPv6:een

- Kaikkea ei voi päivittää kerralla
 - Käytetään sekaisin uusia ja vanhoja reitittimiä
- **tunnelointi**: IPv6-paketti IPv4-paketin datana, kun siirretään IPv4-reitittimien välillä (tai päinvastoin)

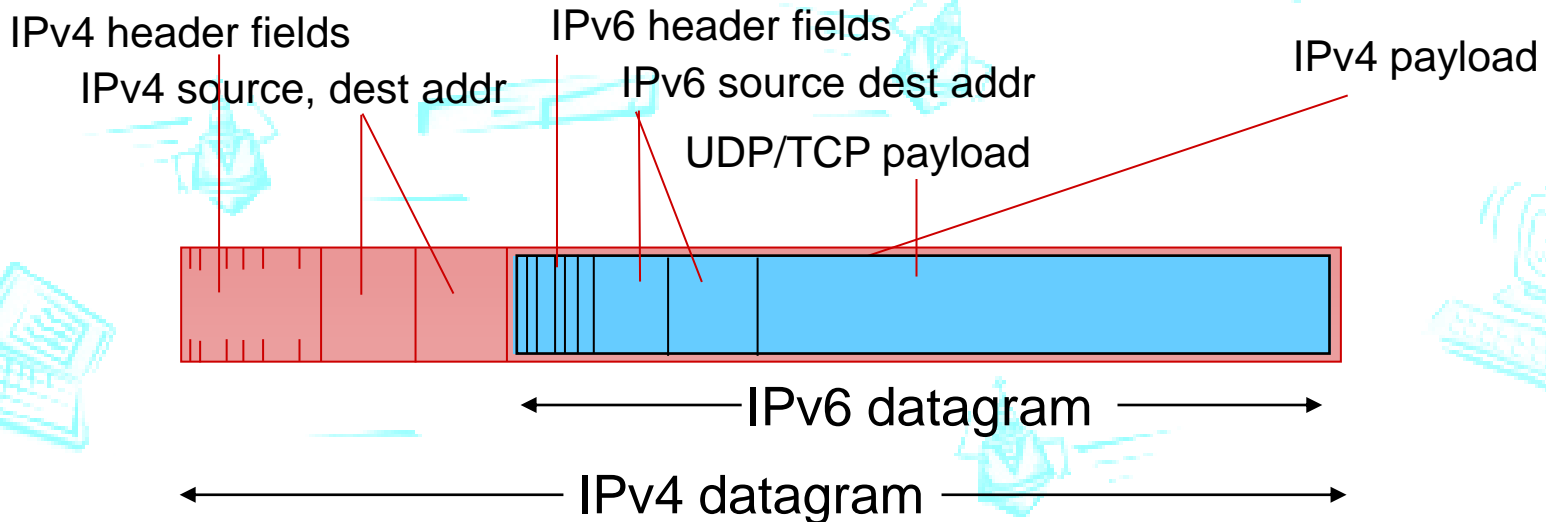

Tunnelointi (tunneling)

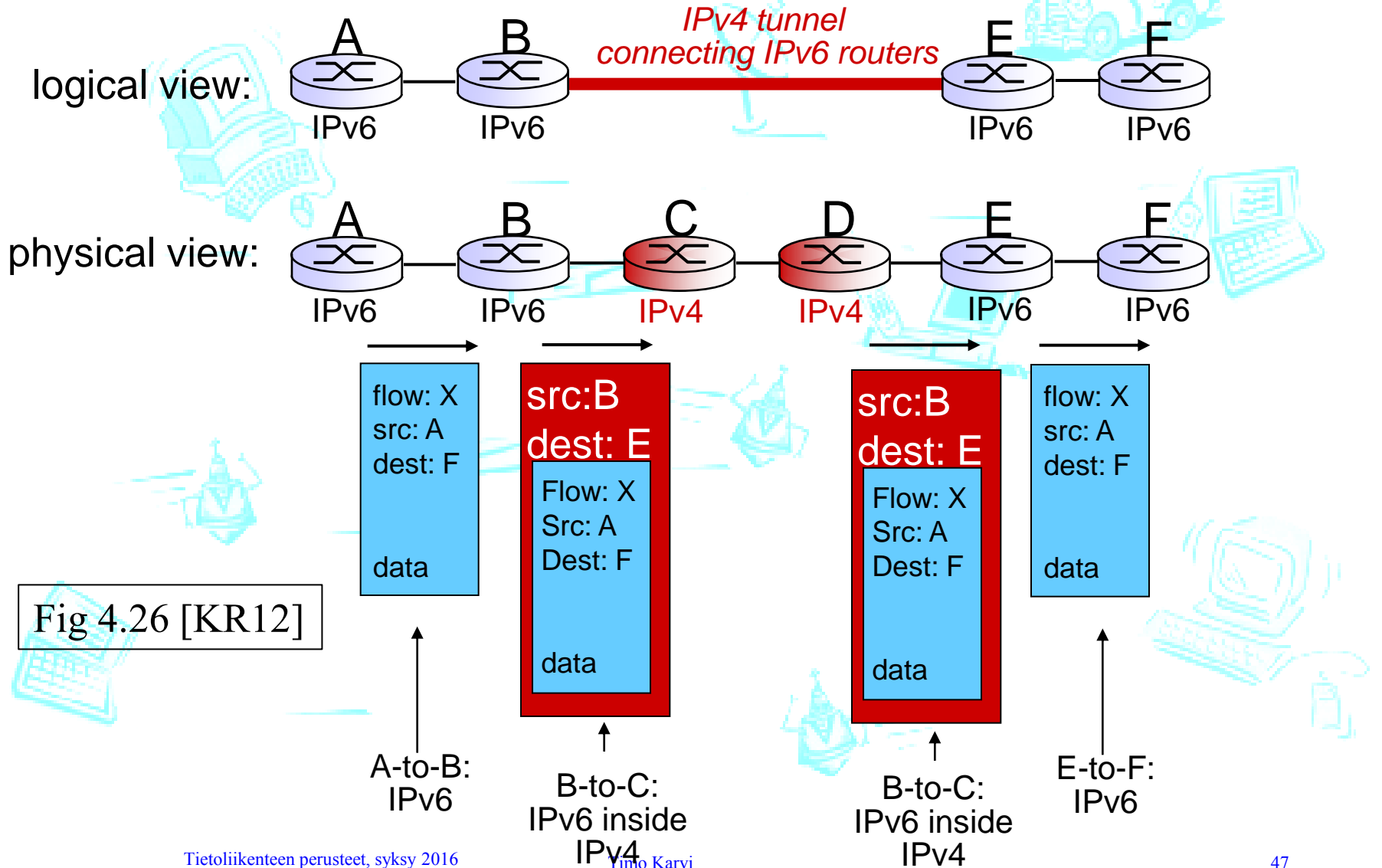

Fig 4.26 [KR12]



KERROKSET JA OTSAKKEET TÄHÄN MENNESSÄ

Paketin sisältö

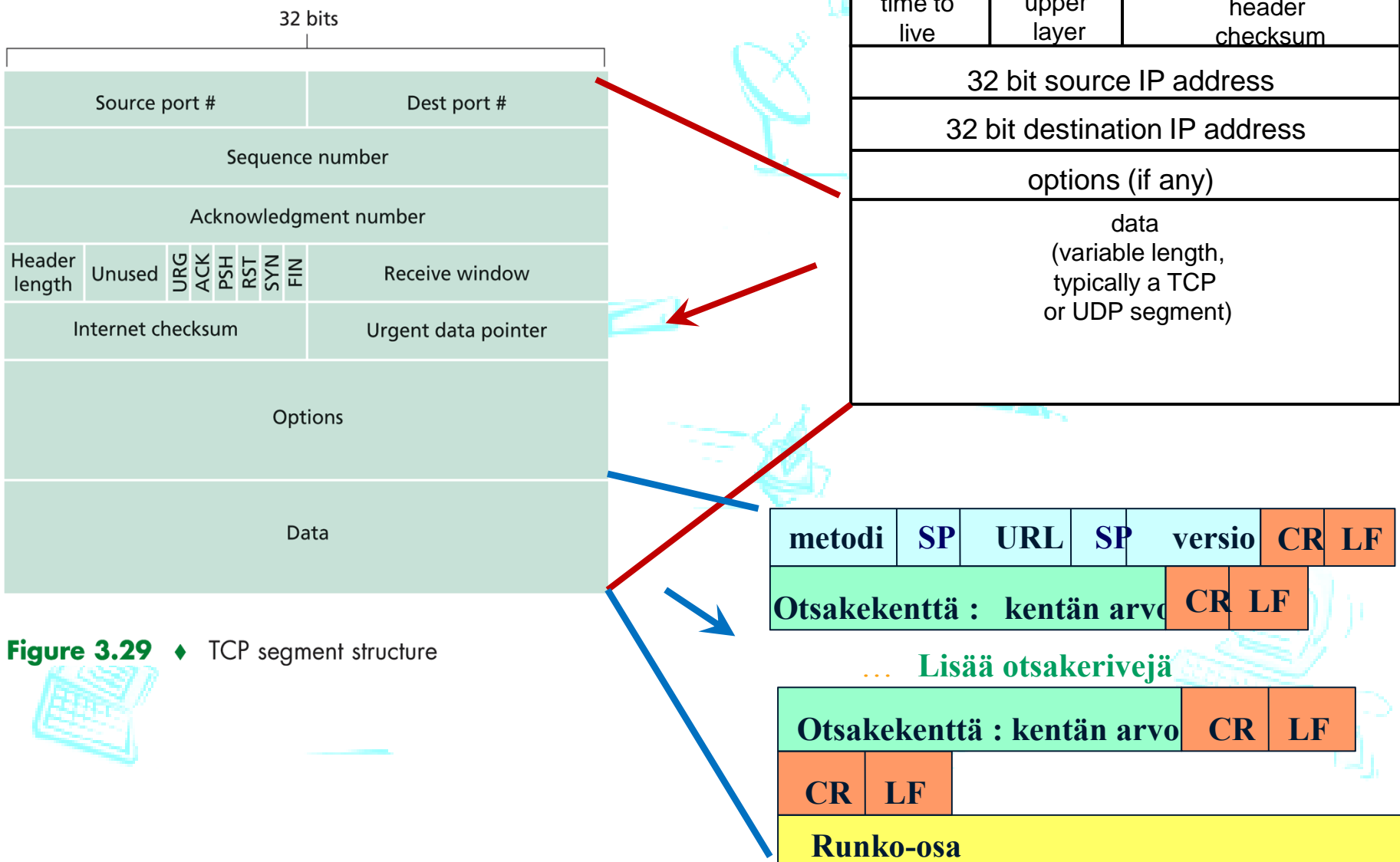

Figure 3.29 ♦ TCP segment structure

